

EmbriX
MOVE AHEAD

EINKOPF-INDUSTRIE-STICKMASCHINEN

Pro 1501 und ProXL 1501



Warum EmbriX?

MOVE AHEAD

Die Idee hinter „Move Ahead“

In der Welt der Stickerei bedeutet Stillstand Rückschritt. Märkte verändern sich. Auflagen wachsen. Anforderungen steigen.

Move Ahead ist unsere Antwort darauf.

Dabei ist **Move Ahead** mehr als Geschwindigkeit und Technik. Es ist der Anspruch, unseren Kunden **immer den nächsten Schritt zu ermöglichen** – egal, wo sie heute stehen.

Unsere Überzeugung

Fortschritt beginnt mit einer Entscheidung: dem festen Entschluss, nicht still zu stehen.

Vom ersten Stich zu Hause über den professionellen Alltag im Gewerbe bis hin zur industriellen Serienproduktion.

Deswegen sind auch unsere Maschinen dafür gebaut, **Wachstum möglich zu machen**.

Was „Move Ahead“ für unsere Kunden bedeutet:

- effizienter produzieren
- zuverlässiger liefern
- neue Aufträge annehmen können
- mit steigenden Anforderungen mitzuwachsen

Ohne Umwege. Ohne Kompromisse.
Mit Technik, auf die man sich verlassen kann.

Technik mit Weitblick

Fortschritt entsteht nicht durch mehr Funktionen, sondern durch **die richtigen Funktionen**.

Deshalb entwickeln wir Stickmaschinen, die:

- einen fairen Preis haben
- intuitiv bedienbar sind
- konstant hohe Qualität liefern
- im Alltag bestehen
- für Privat und Gewerbe geeignet sind
- und langfristig skalierbar bleiben

Jede Maschine ist ein Werkzeug, das den nächsten Schritt leichter macht.

Partnerschaft statt Produktverkauf

Wir sehen unsere Kunden nicht als Anwender, sondern als **Partner auf ihrem Weg nach vorne**.

Deshalb endet „Move Ahead“ nicht bei der Stickmaschine. Wir sind Ihr kompetenter Partner für:

- Beratung
- Service
- Schulung
- langfristige Unterstützung

Denn echter Fortschritt ist nur dann nachhaltig, wenn man ihn gemeinsam geht.

Unser Versprechen

Wir bauen keine Maschinen für den Moment.
Wir bauen Maschinen für den nächsten Schritt.

Für heute.
Für morgen.
Für alles, was kommt.

Move Ahead.

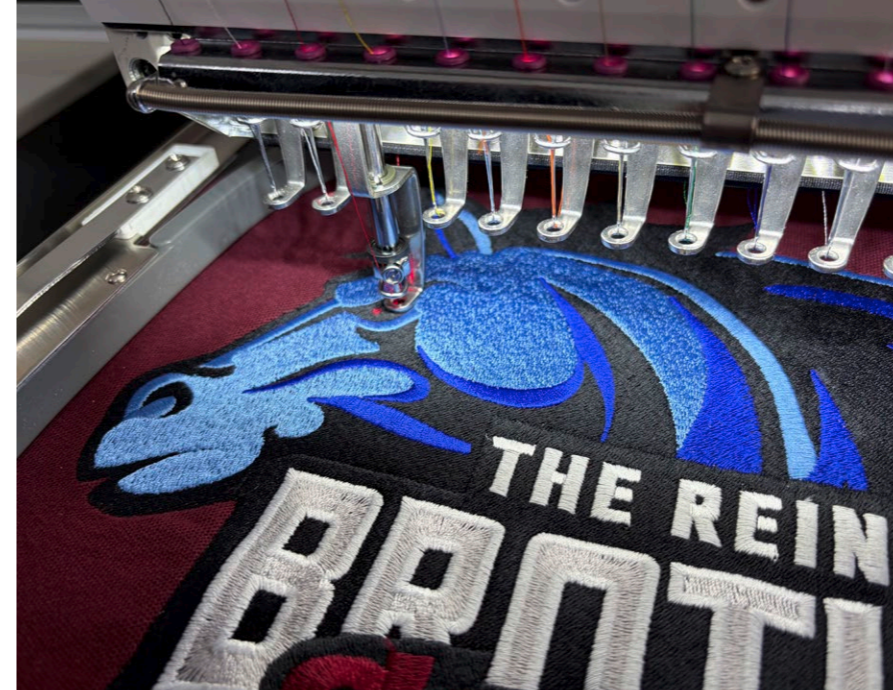

Pro und ProXL im Detail

Mit ihrem leistungsstarken Funktionsumfang für den professionellen Einsatz und dem kompakten, platzsparenden Design sind die Pro und ProXL gleichermaßen für Gewerbe wie für Zuhause perfekt geeignet.

- » Ideal für den privaten und gewerblichen Einsatz
- » Vielseitig einsetzbar: Stickerien auf flachen Materialien, Kappen, Berufsbekleidung und vielen weiteren Textilien
- » Effiziente Serienproduktion – perfekt für Patches und Stickerien in kleinen und größeren Auflagen
- » Hochauflösendes 10" Echtfarb-LCD-Touchpanel für intuitive Bedienung (für weitere Features siehe Seite 6f.)
- » Maximale Stickfläche¹ (Pro): 500 × 350 mm und optional erweiterbar auf bis zu 1.200 × 350 mm (für ProXL: siehe Kasten rechts)
- » Maximale Stickgeschwindigkeit 1.200 Stiche pro Minute
- » Gleichmäßige, blendfreie LED-Beleuchtung des Stickbereichs
- » Inklusive 12 Stickrahmen in sieben praktischen Größen
- » Komplette Kappenstick-Einrichtung mit 270° Weitwinkel-Stickbereich
- » Schmäler Stickarm für einfache Bestickung von Kappen, Hemdtaschen, Handschuhen oder Socken
- » Automatische Funktionen: Farbwechsel, Fadenschneider, Fadenbrucherkennung u. v. m.
- » Laser-Positioniersystem für präzises Platzieren und Umrissumfahrung
- » Konnektivität: USB (2x), WLAN, LAN (optional)
- » Inklusive robustem Tischgestell auf Rollen für Stabilität und Beweglichkeit. Ideal auch für Messen, Märkte und Ausstellungen
- » Optional mit Paletten- und/oder Kordelstickeinrichtung

- » Energieeffizienter Servomotor und leise, vibrationsarme DC36V Mikroschrittmotoren für X- und Y-Achse
- » Universalnetzteil für weltweiten Einsatz (110V/60Hz & 240V/50Hz)
- » Größe¹ und Gewicht (Pro): Maschine: 75 × 73 × 85 cm und circa 95 kg. Tischgestell: 53 × 65 × 78 cm und circa 35 kg

Unterschiede beim ProXL-Modell

- » Maximale Stickfläche: 800 × 500 mm und optional erweiterbar auf 1.200 × 500 mm
- » Größe¹ und Gewicht (ProXL): Maschine: 104 × 93 × 86 cm und circa 190 kg. Tischgestell: 77,5 × 84,5 × 78 cm und circa 45 kg

¹Breite × Tiefe bzw. Breite × Tiefe × Höhe



Abbildung zeigt Pro-Modell

Bedienpanel-Funktionen

Intuitive Steuerung trifft auf clevere Funktionalität: Das übersichtliche Bedienpanel ermöglicht eine einfache und präzise Kontrolle aller Abläufe – für komfortables Arbeiten, maximale Übersicht und saubere Ergebnisse bei jedem Stickprojekt.

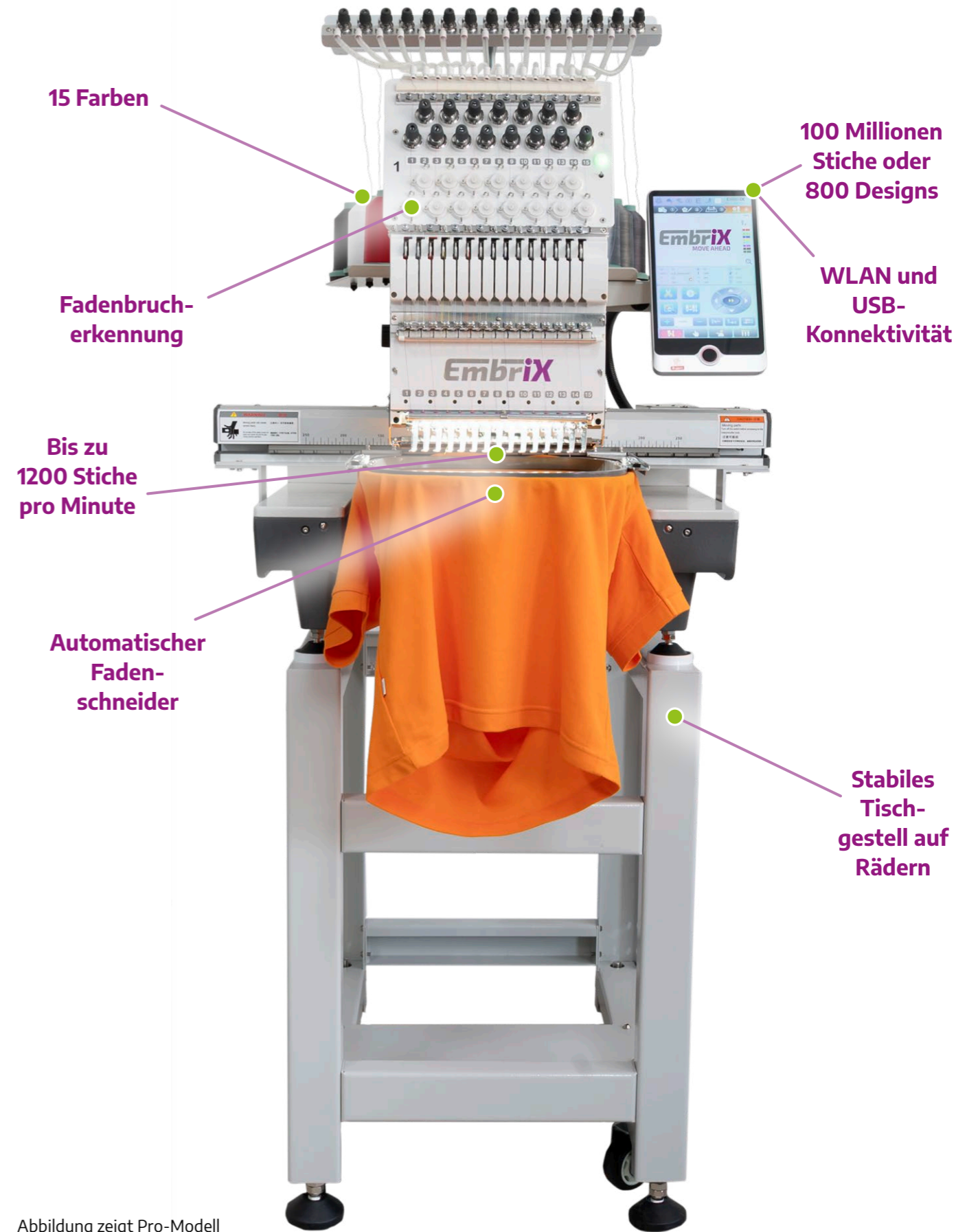

- » Benutzerfreundliche 10,1“ Touchscreen-Oberfläche mit klarer Anzeige und einfacher Lernkurve
- » Großer Speicher für bis zu 100 Millionen Stiche oder 800 Designs
- » Bis zu 2 Millionen Stiche und bis zu 1.000 automatische Farbwechsel pro Design
- » Unterstützt DHE-Dateien (inklusive Übergabe der Farbwechselfolge) sowie die gängigen Dateiformate DST, DSB und TBF
- » Unterstützt Multitasking: z. B. Musterimport/-export und Vorbereitung des nächsten Auftrags während des Stickens
- » Umrisslinienanzeige per Laser und Konturumfahrung zur Prüfung der Motivposition auf dem Material
- » Patch-Stickfunktion mit automatischem Halt und Ausfahren des Rahmens
- » Automatischer Farbwechsel gemäß voreingestellter Reihenfolge
- » Speicherung des Startpunkts eines Musters

- » Speicherung der Parameter, Farbwechselreihenfolge, Nadelstangenfarben zusammen mit dem Muster
- » Mehrsprachiges Benutzeroberfläche: Deutsch, Englisch, Spanisch, Französisch, Türkisch, Russisch u. v. m.
- » Neig- und schwenkbares Bedienpanel für optimale Sicht und komfortables Arbeiten
- » USB-Datenübertragung mit Verzeichnisverwaltung (pro Ordner bis zu 400 Muster oder Unterordner, ohne Begrenzung der Verzeichnistiefe)
- » Wartungs- und Diagnosefunktionen, z. B. Encoder-Test, Drehzahltest und Bauteilprüfung
- » Designausgabe auf USB-Datenträger
- » Erzeugen neuer Muster durch Skalierung, Rotation, Kombination oder Wiederholungen
- » Erstellen von Texten direkt im Panel; 28 integrierte Schriftarten
- » Geschwindigkeitsregelung während des Stickbetriebs
- » Automatisches oder manuelles Fadenabschneiden
- » Fadenbruchererkennung mit Warnanzeige



Innovation aus Erfahrung

Mit 40 Jahren Expertise in der Stickerei haben wir unsere Maschinen kontinuierlich weiterentwickelt – für höchste Präzision, Effizienz und professionelle Ergebnisse bei jedem Einsatz.



1

GERUNDETER STICKARM

Sorgt dafür, dass Kappen sicher sitzen und verringert Nadel- sowie Fadenbrüche

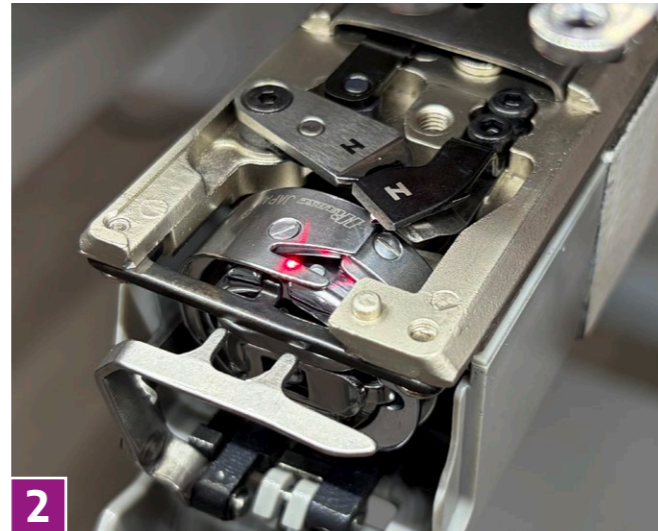

2

VERBESSERTER FADENSCHNEIDER

Schneidet Fäden sauber und präzise, reduziert den Verschleiß und lässt sich einfach wechseln

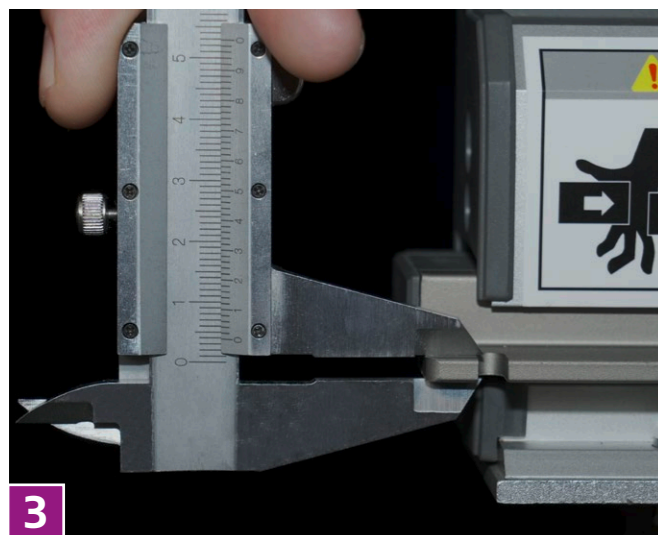

3

VERSTÄRKTE KOMPONENTEN

Garantiert Stabilität und exakte Bewegungen entlang der X- und Y-Achse

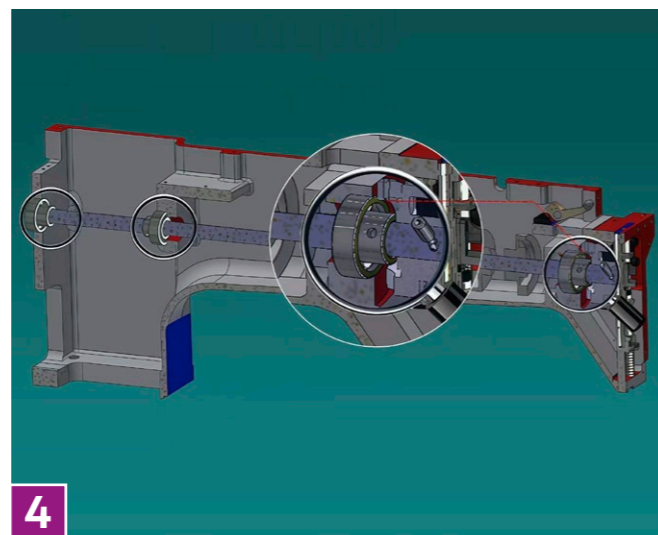

4

SELBSTSCHMIERENDE LAGER

Schmiernippel und dadurch reduzierte Ölpunkte vereinfachen die Maschinenpflege



5

VERSTÄRKTE PANTOGRAPHEN-ACHSEN

Verhindert Flattern und sorgt für exakte Bewegungen des Stickrahmens

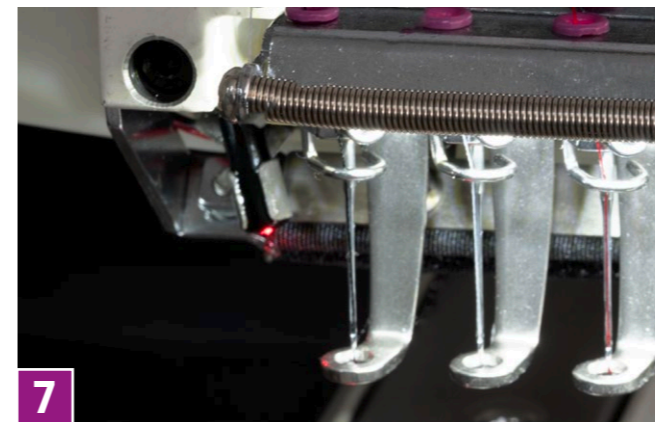

7

POSITIONSMARKER HINTER DEN NADELN

Für eine genaue Ausrichtung des Stickmotivs. Bleibt zuverlässig an seiner Position



6

PRÄZISERE FARBWECHSELMECHANIK

Ermöglicht exaktere Farbwechsel für gleichmäßige und saubere Stickresultate



8

ANGENEHMES STICKGERÄUSCH

Ruhiger und gleichmäßiger Lauf für stressfreies und komfortables Arbeiten



9

ROLLBARES MASCHINEN-TISCHGESTELL

Bietet sicheren Halt und lässt sich gleichzeitig flexibel und mühelos verschieben

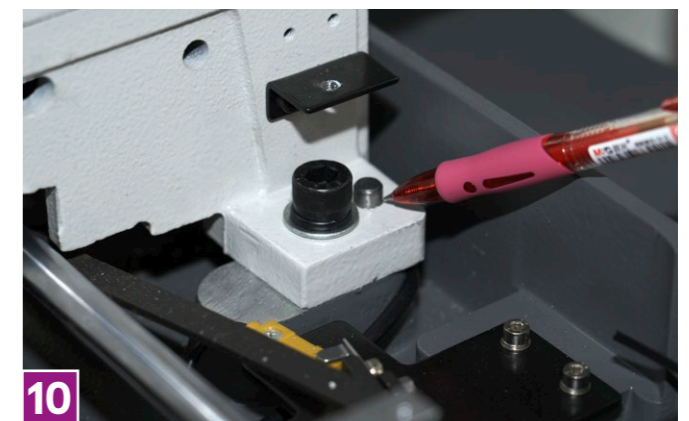

10

CNC-GEFERTIGTE VERBINDUNGEN

Gewährleisten exakte Passung, maximale Planheit und hohe Stabilität

Stickrahmen inklusive ...

Mit der EmbriX Pro und ProXL starten Sie sofort durch und setzen Ihre Stickprojekte ohne Umwege um. Verschiedene Stickrahmengrößen ermöglichen maximale Flexibilität – von kleinen Logos bis zu großflächigen Motiven.

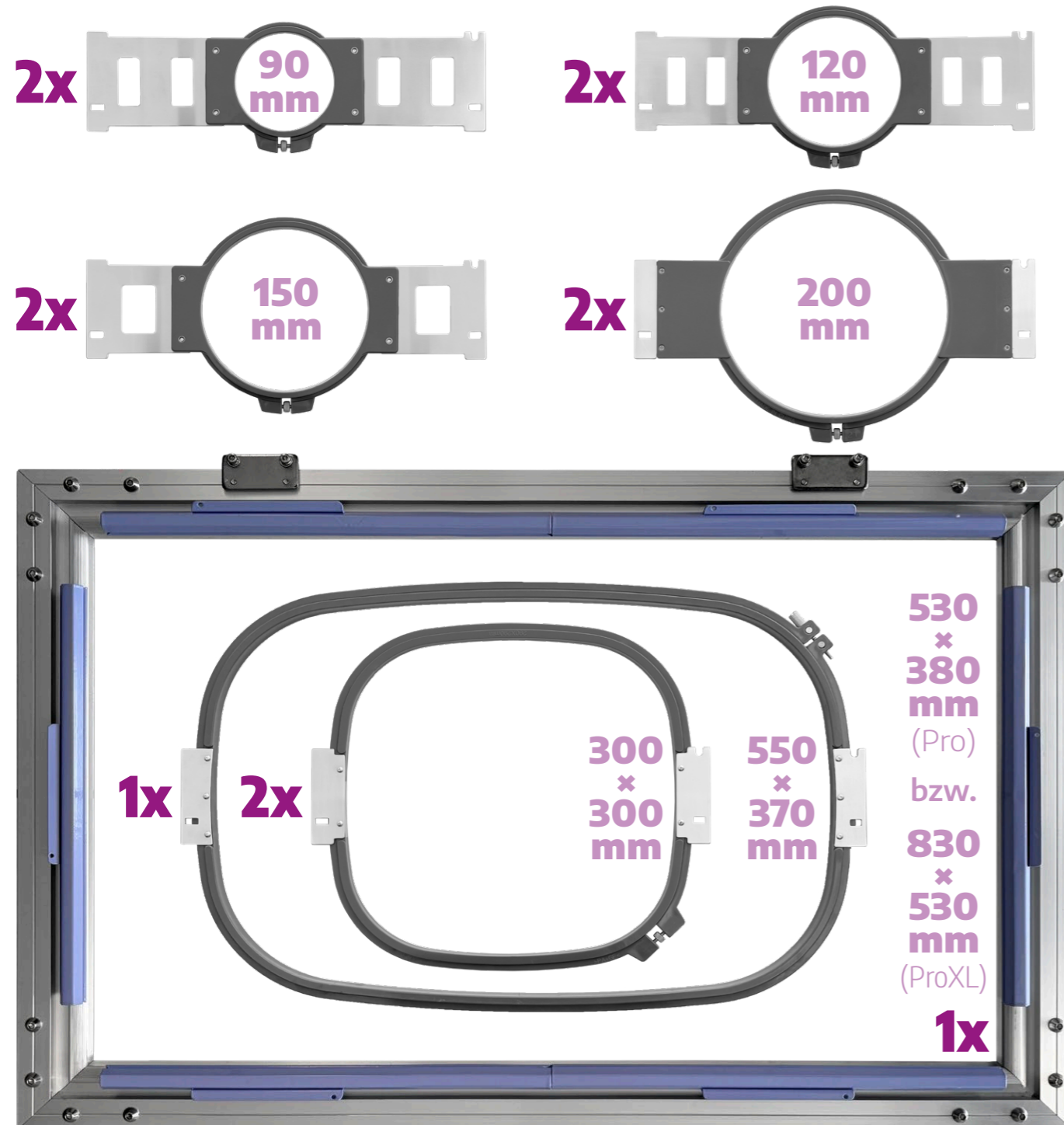

Kappenstickereinheit auch

Außerdem werden alle Maschinen mit einer vollständigen Kappenstick-Einrichtung geliefert und bieten damit die Möglichkeit, Kappen professionell zu besticken. Im Lieferumfang enthalten sind eine Vorspanneinrichtung, zwei Kappenrahmen sowie der passende Kappenstick-Antrieb.



ZWEI KAPPENRAHMEN

Zum Besticken und gleichzeitigen Vorbereiten der nächsten Kappe für eine effiziente Produktion

EINSPANNVORRICHTUNG

Ermöglicht komfortables und unabhängiges Vorbereiten des Kappenrahmens

KAPPENANTRIEB

Kinderleichte Montage mit nur zwei Schrauben. Dreht die Kappe beim Besticken bis zu 270°

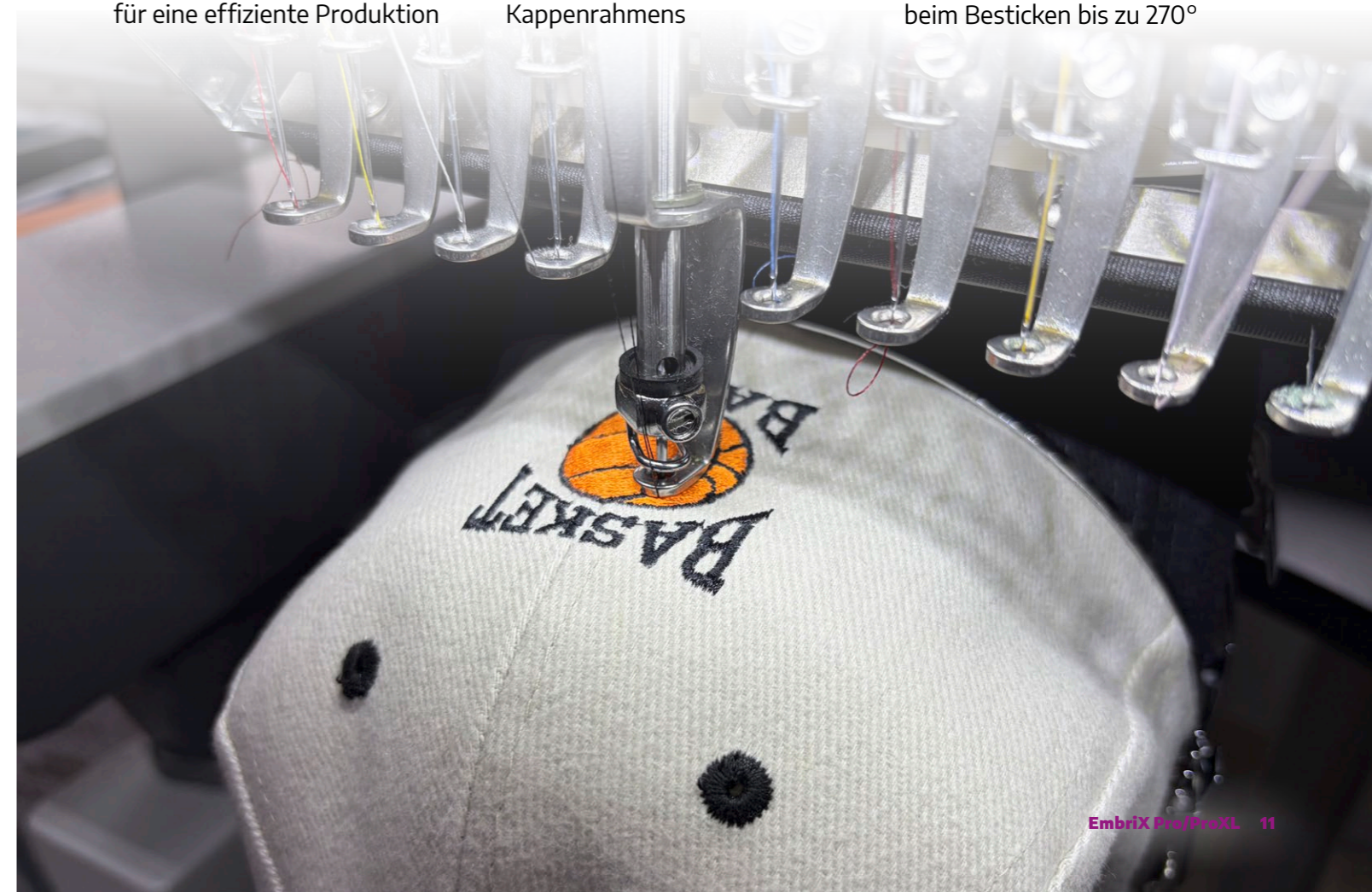

Stickfeld-Erweiterung (Pro)

Auf Wunsch lässt sich die EmbriX Pro für besonders große Stickmotive optional auf ein erweitertes Stickfeld von 1200 × 360 mm aufrüsten. Diese Erweiterung eignet sich ideal für das Besticken großflächiger Textilien wie Gardinen, Decken, Fahnen, Banner, Brautkleider, Steppdecken sowie Matratzen- und Quiltbezüge und vieles mehr. Der zusätzliche Arbeitsbereich eröffnet Ihnen neue Möglichkeiten: Sie können Ihr Angebot gezielt ausbauen, größere Projekte realisieren und neue Kundengruppen erschließen.

Selbstverständlich kann die Erweiterung auch jederzeit nachträglich vom Kunden selbst vorgenommen werden.



**Pro mit Stickfeld-Erweiterung
auf 1200 × 360 mm**

ProXL: Groß genug für alles oder riesig für noch mehr

Die EmbriX ProXL ist die ideale Maschine für großformatige Stickprojekte. Dank großzügigem Freiraum unter dem Stickkopf und der XL-Stickfläche von 800 × 500 mm lassen sich selbst sperrige Materialien wie Koffer, Taschen, Schuhe, Fahnen, Segel oder Decken mühelos besticken.

Dadurch eignet sich die EmbriX ProXL hervorragend für Betriebe, die regelmäßig mit großen oder anspruchsvollen Materialien arbeiten.

Für noch größere Dimensionen lässt sich auch die ProXL optional mit einer Stickfeldverbreiterung erweitern. Damit erweitert sich die maximale Stickfläche auf riesige 1200 × 500 mm. Im Lieferumfang befindet sich auch der passende Bordürenrahmen mit 1235 × 530mm.

Perfekt für anspruchsvolle Großprojekte.



Optionales Zubehör

Zusätzliche Spezialrahmen eröffnen die Möglichkeit, auch ungewöhnliche Materialien professionell zu besticken und so die kreativen Möglichkeiten Ihres Stickgeschäfts zu erweitern. Zudem lassen sich Stickmotive mithilfe des optionalen Zubehörs spielerisch mit besonderen Effekten oder dekorativen Verzierungen aufwerten.

STICKRAHMEN-BESTSELLER

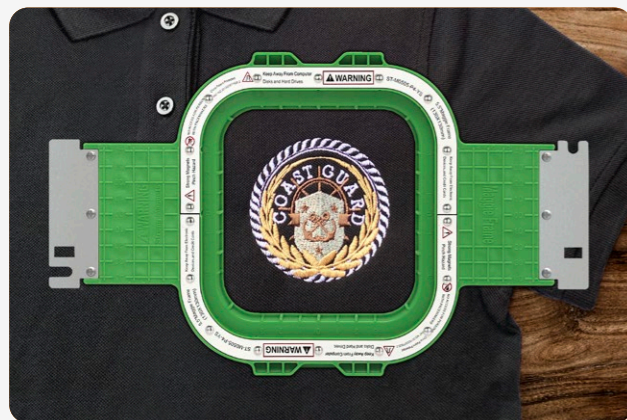

MAGGIE HOOP MAGNETRAHMEN

Mit verschiedenen Maggie Hoop Rahmengrößen machen Sie das Einspannen deutlich leichter und steigern günstig Ihre Effizienz.

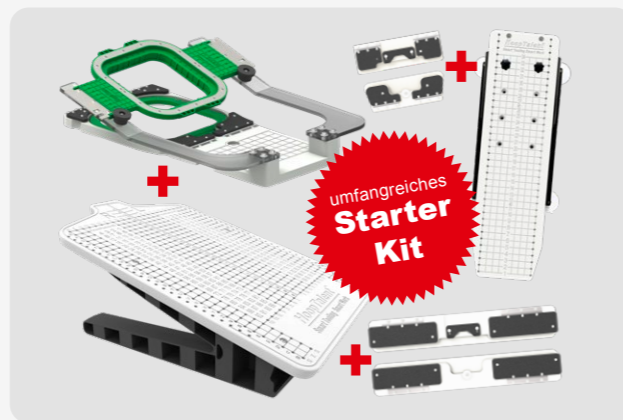

MAGGIE HOOP TALENT STARTER-KIT

Das Dreamteam: Maggie Hoop Magnetrahmen + Einspannvorrichtungen. Ideal für den Einstieg in die Stickerei – einfach, schnell und praktisch

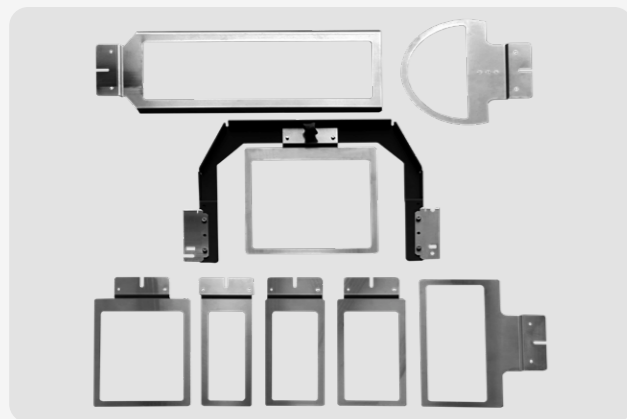

FLAT-8 MULTIFUNKTIONSRAHMEN

8-teiliges Rahmenset zum Besticken von Hemdkragen, Hemdtaschen, Socken, Kapperrückseiten, Hosenbeinen und Ähnlichem



SCHABRAKENRAHMEN

Dieser Rahmen ist ideal zum Besticken von Pferddecken, Schabracken, Fußmatten und festen Materialien, die sich nicht verbiegen lassen

WEITERES ZUBEHÖR



ROBOT-FRAME

Für alles, was geklemmt wird: Schuhe, Taschen, Hüte, etc.

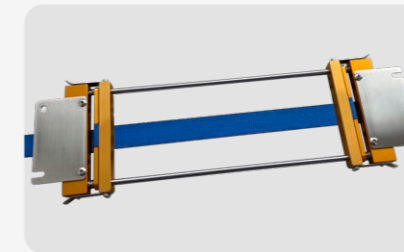

BÄNDERRAHMEN

Zur einfachen Bestickung von Gürteln und Bändern

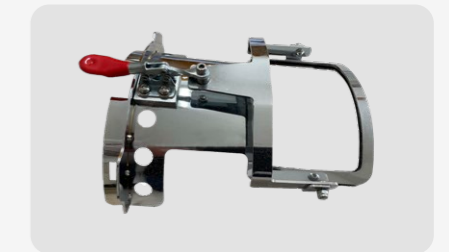

TASCHEN-CLAMP-RAHMEN

Besticken Sie Ärmel, Hemdtaschen, Kapperrückseiten usw.



KAPPENRAHMEN AMC180

Der Profirahmen für Sticks auf der Kapperrückseite



SOCKENRAHMEN

Kinderleichtes Einspannen und Besticken von Socken



UNTERFADEN-WAAGE

Optimale Stickergebnisse durch die richtige Fadenspannung

OPTIONALES MASCHINENZUBEHÖR

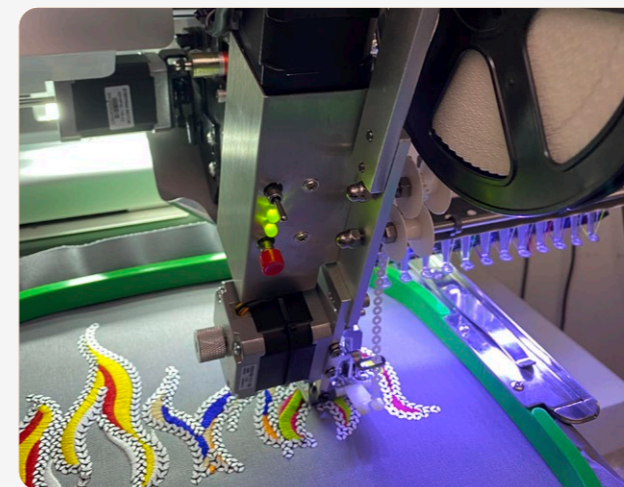

PAILLETTENSTICK-EINRICHTUNG

Erweitern Sie Ihre Stickmaschine mit der Pailletten-Stickeinrichtung und verleihen Sie Ihrem Design funkelnden Glanz und Füllungen



KORDELSTICK-EINRICHTUNG

Die Kordelstick-Einrichtung näht Kordeln mit Zickzackstichen auf und verleiht Ihrem Motiv Dreidimensionalität und ganz besondere Effekte

Rundum-Sorglos-Paket*

Mit der EmbriX Pro und ProXL setzen Sie Ihre Stickprojekte sofort um. Der Lieferumfang enthält bereits alles, was Sie für einen erfolgreichen Start in die Stickerei benötigen.

Neben dem stabilen Tischgestell auch 12 Stickrahmen, eine komplette Kappenstickereinrichtung, 15 x 5.000 m Garn, 10.000 m Unterfaden samt elektrischem Unterfadenwickler, Ersatznadeln und -spulen, einen bestückten Werkzeugkoffer, Materialmuster und vieles mehr. Und unbezahlbar: unser kostenloser Support.

AUSZUG AUS DEM LIEFERUMFANG



STABILES TISCHGESTELL
Die perfekte "Unterlage" für Ihre Maschine. Durch die Rollen auch mobil einsetzbar

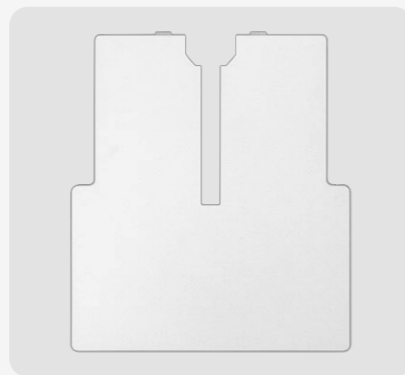

TISCHPLATTE
Zur Unterstützung für große und schwere Materialien (Foto: Variante des Pro-Modells)



OPTIONAL: WILCOM SOFTWARE
Der Weltmarktführer zum Erstellen und Bearbeiten hochwertiger Stickdateien



UMFANGREICHES STARTERKIT
Inkl. 15 Farben Amann Isacord 40 à 5.000 m, Unterfaden 10.000 m, versch. Vliesmuster und mehr



UNTERFADENWICKLER
Spulen Sie Unterfäden selbst. Die sparen Geld, laufen sauberer und schonen die Umwelt.



SCHULUNG UND SUPPORT
Inkl. Einweisung und kostenlosem Support. Zusätzliches Training optional möglich

Über uns

Unser Team – immer für Sie da: Support, Service und Beratung

Als Ihr erfahrener Partner mit über 40 Jahren Erfahrung in der Stickereibranche verbinden wir fundiertes Know-how mit engagiertem deutschsprachigen Service.

Zuverlässig, schnell und mit persönlichem Einsatz für Sie da.



Außerdem erhalten Sie bei uns alles rund ums Sticken

Ob Verbrauchsmaterialien, hochwertige Garne, Nadeln, Textilien, Magnetrahmen, Kleber, Öl und vieles mehr – ein Besuch in unserem Onlineshop stickereibedarf.de lohnt sich immer.



Seit über 40 Jahren Ihr kompetenter Partner für
Alles rund um's Sticken

CCS GmbH | Caps-Computer-Stickereibedarf
Oberer Markt 9 | 92507 Nabburg | Tel. +49 (0)9433 7 9999 99
stickereibedarf.de | embrix.de | sticksoftware.de



mehr Informationen unter embrix.de

